



CATALOGUE ORIGINALINE

**Electrodes & accessoires pour appareils
d'analyses électrochimiques**

www.originalys.com



Electrochem
Originalys

Sommaire

3 Origaly

- 3 Notre expertise
- 4 Nos valeurs
- 5 Nos services
- 7 Ils nous font confiance
- 8 Notre réseau France & Export



10 Origasens

- 11 Electrodes de Références (REF)
- 18 Comment bien les conserver ?
- 19 Pont électrolytiques (allonges)
- 21 Electrodes auxiliaires (AUX)
- 29 Electrodes de travail (WORK)
- 41 Electrodes sélectives
- 45 Electrodes de pH
- 50 Electrodes de conductivité
- 52 Electrodes industrielles
- 53 Autres électrodes
- 55 Solutions pour électrodes



37 Origatip

- 37 Embouts
- 38 Pastilles
- 39 Portes-échantillon
- 40 Kit de polissage



57 Origacell

- 57 Origacell Kit
- 58 Cellules de corrosion
- 61 Cellule perméation
- 62 Cellules avec stand pour EDT
- 63 Cellules en verre avec stand
- 64 Cellules en verre ou plastique

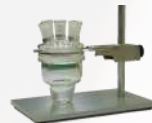

58 Origaccess

- 65 Support d'électrode
- 65 Stopper pour cellules
- 65 Tube barbotage
- 65 Bouchon pour rodage
- 67 Supports batteries
- 68 Support SPE
- 69 Swagelok et supports
- 71 Sondes de T° pour Swagelok
- 73 Mesure à haute tension
- 73 Commande à pédale
- 74 Cellule fictive externe
- 75 Connecteurs
- 75 Câbles
- 75 Adaptateurs



Notre expertise

Spécialiste des appareils d'analyses & de mesures électrochimiques.

Conception, fabrication & commercialisation d'appareils d'analyses en électrochimie.

Potentiostats / Galvanostats / Impédancemètres

Conductimètres & pH-mètres

Multiplexeur électrochimique

Gamme d'électrodes REF / AUX / WORK...

Gamme de cellules

Gamme d'accessoires complète



Qualité française et présence à l'internationale



Des clients dans le monde entier



Produits conçus et fabriqués en France



Produits garantis 5 ans



Distributeurs à l'international



90% de nos composants sont conçus en région Auvergne Rhône-Alpes.

Plus de 75 ans d'expérience en électrochimie

1946

Tacussel



1988

Radiometer



2010

OrigaLys



Nos valeurs

L'Humain avant tout

Management participatif / Team-building / Confiance / Solidarité / Evolution



Innover durablement & autrement

Esprit d'initiative / Eco-conception / Réparabilité / Durabilité / Performance



Partager & transmettre

Expériences / Préserver nos savoir-faire / Echanger / Former



Nos services

Maintenance Radiometer

En tant qu'anciens concepteurs de Radiometer et Tacussel, nous sommes en mesure de vous donner un diagnostic de réparation de tous vos instruments Radiometer Analytical et Tacussel :

Gamme VoltaLab : PST006, PGZ100, PGP201, PST050, PGZ301 ou PGZ402.

Electrode tournante (EDT) : EDI101.

Contrôleur de vitesse pour EDT : CTV101.



Personnalisation

L'accessoire ou l'appareil que vous recherchez n'existe pas encore ? Vous ne trouvez pas l'appareil qui répond à vos besoins ?

OrigaLys peut concevoir avec vous, et pour vous, un équipement spécial.

Des premières spécifications au produit final, nous sommes à vos côtés.

Nous pouvons intégrer une méthode spécifique dans notre logiciel.



Webinars, formations & notes d'applications

Nous mettons notre expertise à votre service pour améliorer votre compétitivité, votre efficacité ou vous former à l'utilisation de nos appareils mais aussi à diverses applications. Participez également à nos webinars pour approfondir vos connaissances et découvrir nos solutions.



Pour accéder à nos notes d'application :



BioMetriz : expert en analyse de biofilms

Fondée à Poitiers par des chercheurs de l'ENSIP, BioMetriz a rejoint OrigaLys en 2020. Grâce à son expertise, OrigaLys a lancé en 2021 le Biofilm Monitor, premier produit de BioMetriz.

Solution innovante pour l'analyse des biofilms.

Apprenez en plus sur votre réseau d'eau.

Adaptez votre traitement contre les biofilms grâce à nos kits d'analyse.

Optez pour notre solution préventive.

BioMetriz

An OrigaLys Company



Prix Enseignement

Depuis 14 ans, nous encourageons l'innovation dans l'enseignement de l'électrochimie avec le prix enseignement remis lors des Journées de l'Electrochimie.

Prix de l'enseignement 2022

8 appareils offerts : 4 OpH218 et 4 OCD218 pour l'enseignement.

Partenariat avec la Société Chimique de France.

Soutien à l'Ukraine : don réservé à l'Université Taras Shevchenko à Kiev.



ORIGA-DAY : Training by OrigaLys

Présentez vos sujets de recherche, thèses ou projets lors d'une journée scientifique dédiée au partage et à l'innovation.

Vous êtes doctorant ? chercheur ? industriel ?

Mettez en lumière vos travaux auprès d'une audience variée.

Rencontrez des experts et enrichissez vos perspectives.

Participez à une journée qui connecte science et industrie.



Ils nous font confiance !



Quand nos solutions prennent vie



Pour accéder à nos références / articles / publications scientifiques :



Notre réseau France



Maxime VALAY

Responsable Commercial

**Ile-de-France - Lyon
& DOM/TOM**

+33 7 82 88 97 90
maxime.valay@origalys.com



Mohamed KADEM

Ingé. Technico-Commercial

Zone SUD

+33 7 66 50 31 78
mohamed.kadem@origalys.com



Umit ALCI

Ingé. Technico-Commercial

Zone NORD

+33 7 64 85 80 64
umit.alci@origalys.com



Patrick BALLAND

Distributeur - Dexis BFC

Zone GRAND-EST

+33 3 29 62 40 70
ctb-choffel@dexis.eu

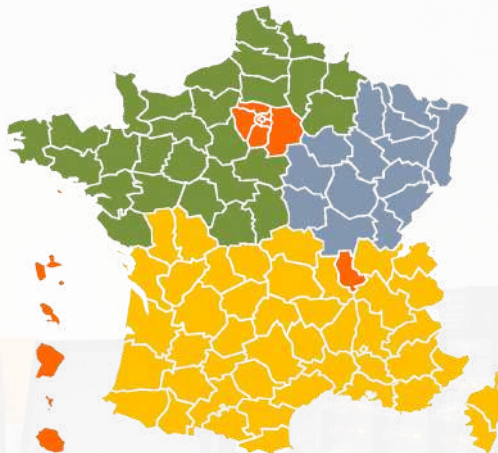

Nos partenaires :



Notre réseau international



Cédric MARTINEZ

Area Sales Manager

**Amérique, Afrique, Asie,
Espagne/Portugal**

+33 6 51 65 97 31
cedric.martinez@origalys.com



Maxime VALAY

Responsable Commercial

Europe

+33 7 82 88 97 90
maxime.valay@origalys.com

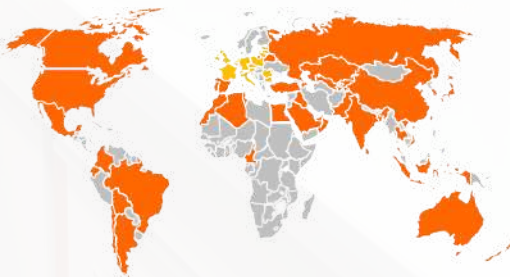

Retrouvez la liste de nos distributeurs sur notre site internet.





Références (REF)

Une électrode de référence fournit un potentiel fixe et se distingue par l'élément de référence et la jonction électrolytique.



Auxiliaires (AUX)

Les électrodes auxiliaires se différencient par leur surface métallique (Ag, Pt). Pour tous autres matières, nous contacter.



Travail (WORK)

De l'électrode millimétrique à la micrométrique, de la stationnaire à la tournante, Origasens vous propose une large gamme d'électrodes de travail.



Sélectives

En fonction de l'ion ciblé, Origasens vous propose un choix d'électrodes sélectives, combinées ou non-combinées pour vos mesures.



Sondes de pH

Pour vous accompagner au mieux dans vos mesures de pH, nous vous proposons des électrodes robustes, combinées ou simples.



Cellules de conductivité

Afin de vous garantir des mesures de conductivité optimales, nous mettons à votre disposition des cellules de conductivité adaptées.



Industrielles

Nous proposons deux types d'électrodes industrielles : une électrode de référence (Ag/AgCl) et une électrode auxiliaire (Pt).



Autres électrodes

Retrouvez ici des électrodes dans des domaines d'application spécifiques dont l'électrode ORP Redox Ag/AgCl et Pt et titrage Karl Fisher.



Éléments complémentaires

Nous vous proposons toutes sortes de solutions (remplissage, tampons, étalonnage, ISAB / TISAB) ainsi que des allonges adaptés à vos électrodes.

Electrodes de référence au **Calomel Saturé ECS**



S7



Tête vissable S7



Référence article	AR02319	AR02320	AR02309
Code article internet	OGR003	OGR004	OGR009
Type	XR110	REF421	REF921 milieu non aqueux
Élément de référence	Calomel	Calomel	Calomel
Gamme de température	-5 à 50°C	-5 à 50°C	0 à 60°C
Diamètre inférieur	8 mm	8 mm	8 mm
Jonction liquide	Poreux	Poreux	Poreux
Solution électrolytique	KCl saturé	KCl saturé	LiCl 1 M
Rodage	Oui	Non	Non
Corps	Verre	Verre	Verre

Electrodes de référence au **Chlorure d'Argent**



S7



Tête vissable S7



Référence article	AR02321	AR02322	AR02323
Code article internet	OGR005	OGR006	OGR007
Type	REF321	XR300	XR300
Élément de référence	Ag/AgCl	Ag/AgCl	Ag/AgCl
Gamme de température	-5 à 80°C	-5 à 80°C	-5 à 80°C
Diamètre inférieur	8 mm	8 mm	6 mm
Jonction liquide	Poreux	Poreux	Poreux
Solution électrolytique	KCl 3M avec AgCl saturé	KCl 3M avec AgCl saturé	KCl 3M avec AgCl saturé
Rodage	Non	Non	Non
Corps	Verre	Verre	Verre

Electrodes de référence au **Chlorure d'Argent**

Electrode **industrielle**



S7



Tête vissable S7

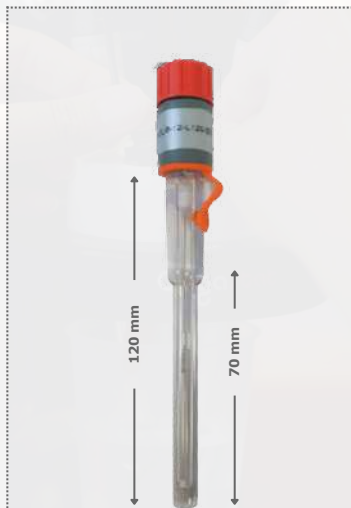

Référence article	AR02324	AR00301
Code article internet	OGR010	AR00301
Type	Double jonction	Industrielle
Elément de référence	Ag/AgCl	Ag/AgCl (à gel)
Gamme de température	0 à 80°C	-5 à 80°C
Diamètre inférieur	8 mm	8 mm
Jonction liquide	Poreux	Poreux
Solution électrolytique	KCl 3M avec AgCl saturé	Gel KCl saturé
Rodage	Non	Non
Corps	Verre	Verre

Electrodes de référence à l'Oxyde de Mercure



S7



Tête vissable S7

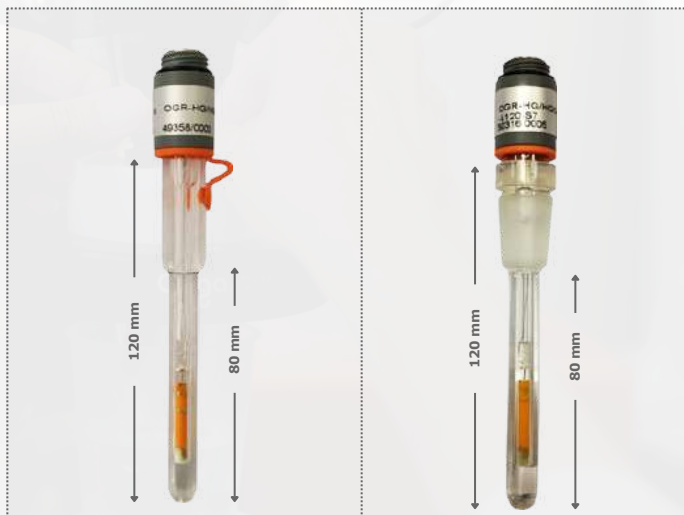

Référence article	AR02317	AR02318
Code article internet	OGR001	OGR002
Type	XR400	XR400 avec rodage
Élément de référence	Hg/HgO	Hg/HgO
Gamme de température	-5 à 60°C	-5 à 60°C
Diamètre inférieur	8 mm	8 mm
Jonction liquide	Poreux	Poreux
Solution électrolytique	KOH 0,1M	KOH 0,1M
Rodage	Non	Oui
Corps	Verre	Verre

Electrodes de référence au **Sulfate de Mercure**



S7



Tête vissable S7

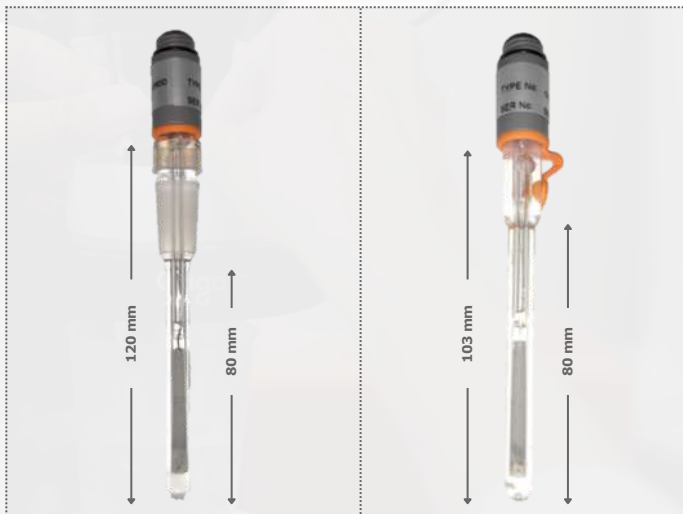

Référence article	AR02313	AR02350
Code article internet	OGR011	OGR012
Type	-	REF621
Élément de référence	Hg/Hg₂SO₄	Hg/Hg₂SO₄
Gamme de température	0 à 60°C	0 à 60°C
Diamètre inférieur	8 mm	6 mm
Jonction liquide	Poreux	Poreux
Solution électrolytique	Hg₂SO₄	Hg₂SO₄
Rodage	Oui	Non
Corps	Verre	Verre

Electrode de référence **RedRod**



S7



Tête vissable S7



Référence article	AR02314
Code article internet	OGR008
Type	REF201
Elément de référence	RedRod
Gamme de température	-5 à 80°C
Diamètre inférieur	8 mm
Jonction liquide	Poreux
Solution électrolytique	KCl saturé
Rodage	Non
Corps	Verre

Electrode de référence au **Sulfate de cuivre**



S7



Tête vissable S7



Référence article	AR02352
Code article internet	OGR013
Elément de référence	Cu/CuSO⁴
Gamme de température	0 à 60°C
Diamètre inférieur	8 mm
Jonction liquide	Poreux
Solution électrolytique	CuSO₄
Rodage	Non
Corps	Verre

Comment bien conserver les électrodes de référence ?



ETAPE 1

Procéder au nettoyage extérieur de l'électrode avec de l'eau distillée.

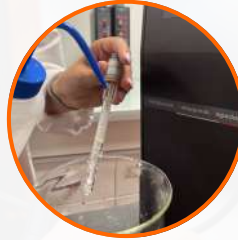

ETAPE 2

Vider l'électrode et rincer l'intérieur avec de l'eau distillée afin d'enlever les cristaux.



ETAPE 3

Prélever de la solution de remplissage adéquate (voir p. 56)



ETAPE 4

Remplir l'électrode avec la solution de remplissage.



ETAPE 5

Refermer le bouchon de l'électrode et le recouvrir avec du parafilm.



ETAPE 6

Mettre de la solution dans le capuchon.



ETAPE 7

Insérer le capuchon de l'électrode et le recouvrir avec du parafilm.

Ponts électrolytiques - allonges



S7



Tête vissable S7

Allonge en PVC



Allonge Lg



Allonge NEW CEC TH



Référence article	AR00865	AR00269	AR01637
Code article internet	AR00865	AR00269	AR01637
Type	-	ALS145	-
Rodage	NS14/15	-	-
Gamme de température	-10 à 105°C	-	-
Diamètre inférieur	12 mm	-	-
Corps	PVC	Verre	Verre

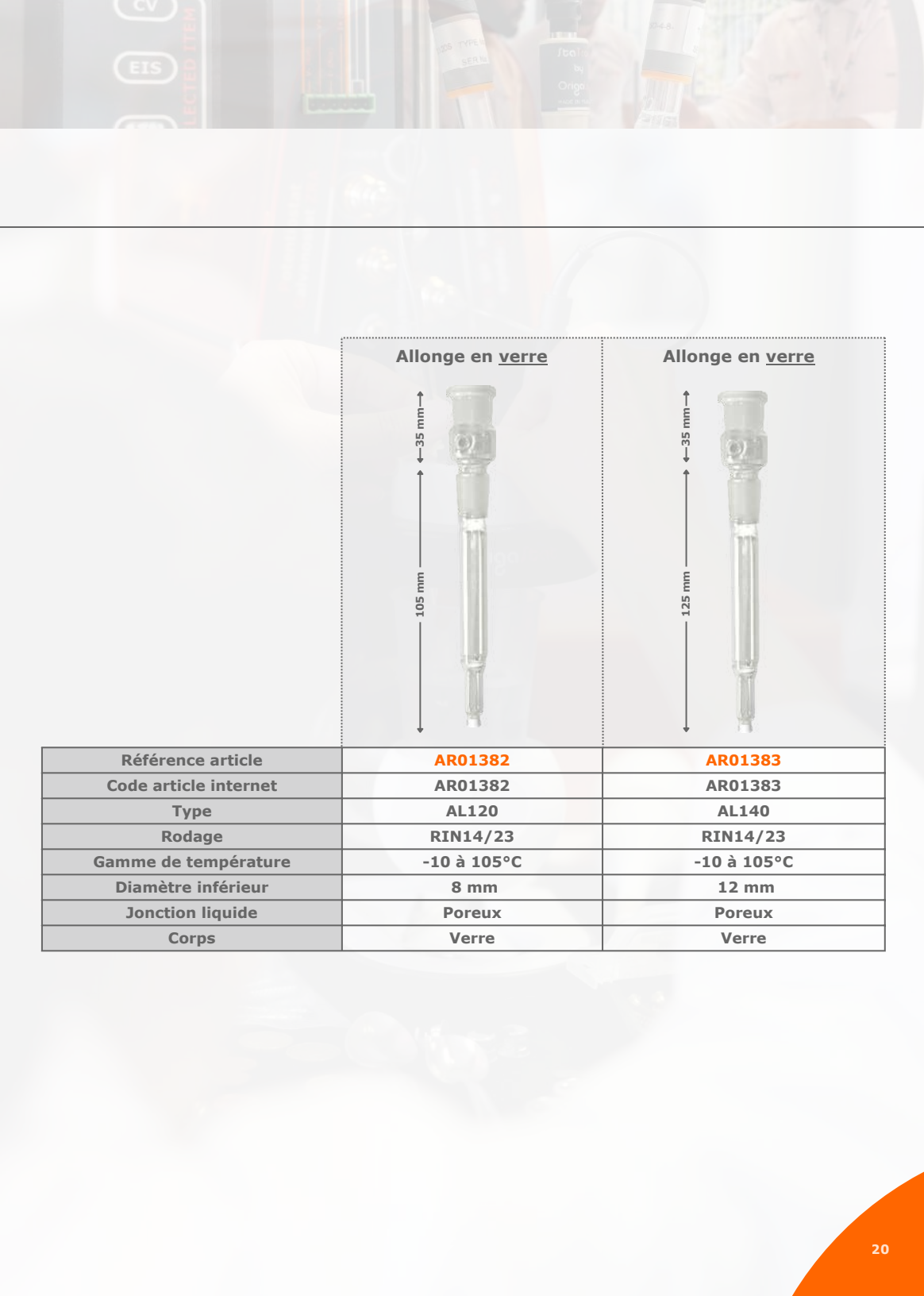

Allonge en verre



Allonge en verre



Référence article	AR01382	AR01383
Code article internet	AR01382	AR01383
Type	AL120	AL140
Rodage	RIN14/23	RIN14/23
Gamme de température	-10 à 105°C	-10 à 105°C
Diamètre inférieur	8 mm	12 mm
Jonction liquide	Poreux	Poreux
Corps	Verre	Verre

Electrode auxiliaire à **Barreau d'Argent (Ag)**



S7



Tête vissable S7



Référence article	AR02310
Code article internet	OGV001
Type	M291Ag
Elément sensible	Barreau d'argent ø : 3 mm Longueur : 10 mm
Gamme de température	0 à 80°C
Diamètre inférieur	8 mm
Rodage	Non
Corps	Verre

Electrode auxiliaire à **Fil de platine (Pt)**



S7



Tête vissable S7

Electrode industrielle



Référence article	AR00302
Code article internet	AR00302
Type	Industrielle
Elément sensible	Fil de platine (Pt) ø : 1 mm Longueur : 10 mm
Gamme de température	-5 à 80°C
Diamètre inférieur	8 mm
Rodage	Vissage PG 13,5
Corps	Verre

Electrodes auxiliaires à **Fil de platine (Pt)**



S7



Tête vissable S7

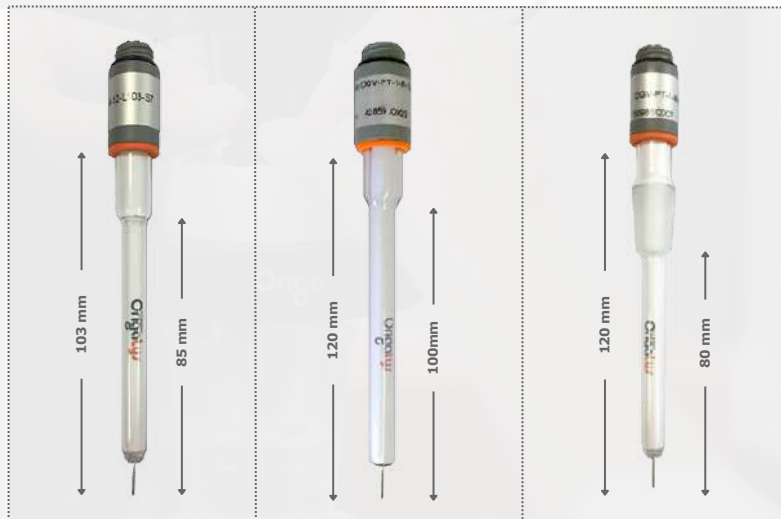

Référence article	AR02326	AR02327	AR02328
Code article internet	OGV002	OGV004	OGV005
Type	M231Pt	XM100	XM110
Élément sensible	Fil de platine (Pt) ø : 1 mm Longueur : 10 mm	Fil de platine (Pt) ø : 1 mm Longueur : 10 mm	Fil de platine (Pt) ø : 1 mm Longueur : 10 mm
Gamme de température	-10 à 100°C	-10 à 100°C	-10 à 100°C
Diamètre inférieur	8 mm	8 mm	8 mm
Rodage	Non	Non	Oui
Corps	Verre	Verre	Verre

Electrodes auxiliaires à **Disque de platine (Pt)**



S7



Tête vissable S7

Référence article	AR02325	AR02332
Code article internet	OGV003	OGV150
Type	CE-PTD-K	XM150
Elément sensible	Disque de platine (Pt) ø : 10 mm Epaisseur : 0.3 mm	Disque de platine (Pt) ø : 10 mm Epaisseur : 0.3 mm
Gamme de température	0 à 80°C	-10 à 100° C
Diamètre inférieur	10 mm	12 mm
Rodage	Oui	Non

Electrode auxiliaire à **Plaque de platine (Pt)**



S7



Tête vissable S7



Référence article	AR02329
Code article internet	OGV006
Type	M241Pt
Elément sensible	Plaque de platine (Pt) ø : 5 mm Longueur : 5 mm
Gamme de température	-10 à 100°C
Diamètre inférieur	8 mm
Rodage	Non

Electrodes auxiliaires à **Plaque de platine (Pt)**



Référence article	AR02330	AR02333
Code article internet	OGV007	OGV008
Type	XM120	XM140
Elément sensible	Plaqué de platine (Pt) ø : 5 mm Longueur : 5 mm	Plaqué de platine (Pt) ø : 8 mm Longueur : 8 mm
Gamme de température	-10 à 100°C	-10 à 100°C
Diamètre inférieur	8 mm	8 mm
Rodage	Non	Oui

Electrodes auxiliaires - Grilles de platine (Pt)

Grille de platine ouverte

Grille de platine fermée

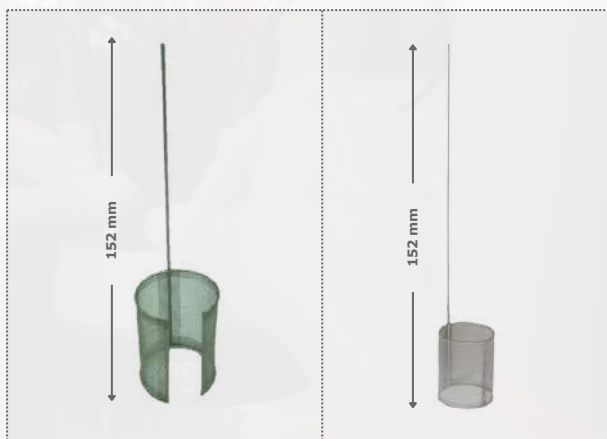

Référence article	AR01240	AR01625
Maillage	225 M/cm ²	225 M/cm ²
Diamètre du fil	0.12 mm	0.12 mm
Diamètre externe	35 mm	35 mm

Grille de platine évasée

Grille de platine

Platine spirale

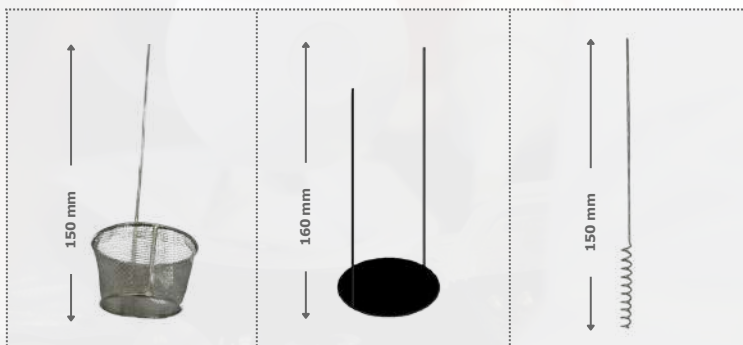

Référence article	AR02122	AR02451	AR02159
Maillage	225 M/cm ²	225 M/cm ²	-
Diamètre cerclage	-	1 mm	-
Nombre de tige	1	2	1
Diamètre tige	0.12 mm	1.4 mm	-
Diamètre inférieur	25 mm	60 mm	-
Diamètre sup.	35 mm	0.13 mm	-
Hauteur grille	20 mm	-	-

Electrodes auxiliaires - Tiges de carbone/graphite



Référence article	AR00239	AR00260	AR00496	AR00497
Matériau	Carbone/Graphite	Carbone/Graphite	Graphite	Graphite
Pureté	99.997 %	99.997 %	99.997 %	99.997 %
Longueur	150 mm	150 mm	300 mm	250 mm
Diamètre inférieur	ø5 mm	ø4 mm	ø6.4 mm	ø6.4 mm

Référence article	AR00521	AR01774	AR01775
Matériau	Graphite	Carbone	Carbone
Pureté	99.997 %	-	-
Longueur	150 mm	100 mm	100 mm
Diamètre inférieur	ø10 mm	ø10 mm	ø25 mm

Electrodes de travail - Micro-électrodes (UME)



Pince crocodile
ø4 mm



Banane mâle ø4 mm

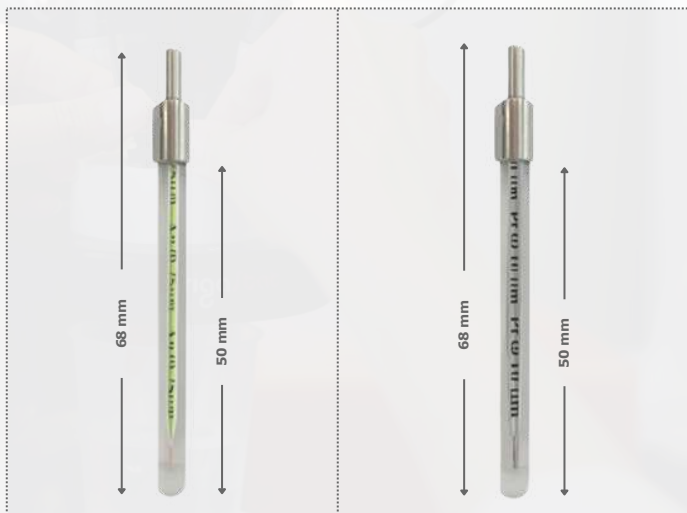

	UMEAU	UMEPT
Référence article	UMEAU	UMEPT
Code article internet	UMEAU	UMEPT
Elément de référence	Or (Au)	Platine (Pt)
Gamme de température	0 à 40 °C	0 à 40 °C
Diamètre (µm)	10 - 25 - 40 50 - 100 - 200	10 - 25 - 40 50 - 100 - 200
Diamètre extérieur	5 mm	5 mm
Gamme de température	0 à 40°C	0 à 40°C
Corps	Verre	Verre
Gamme de pH	0-12	0-12

Electrodes de travail - Micro-électrodes (UME)



Pince crocodile
ø4 mm



Banane mâle ø4 mm

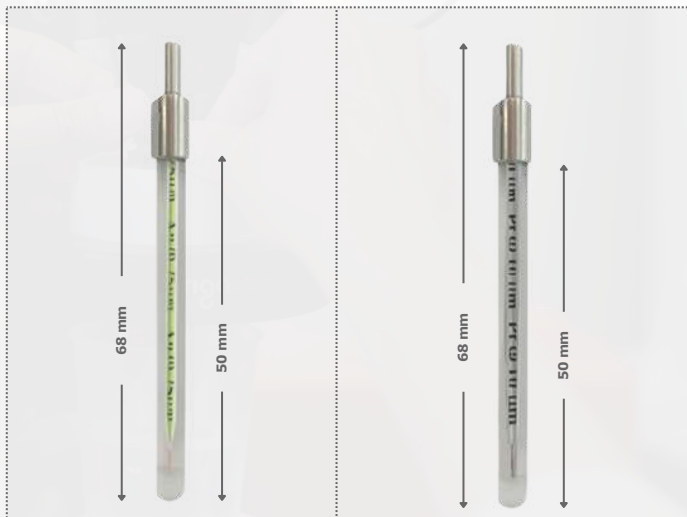

Référence article	UMEPD	UMEAG
Code article internet	UMEPD	UMEAG
Elément de référence	Paladium (Pd)	Argent (Ag)
Gamme de température	0 à 40 °C	0 à 40 °C
Diamètre (µm)	25 - 50 - 100 - 200	25 - 50 - 100 - 200
Diamètre extérieur	5 mm	5 mm
Corps	Verre	Verre
Gamme de pH	0-12	0-12

Electrodes de travail - Micro-électrodes (UME)



Pince crocodile
ø4 mm



Banane mâle ø4 mm

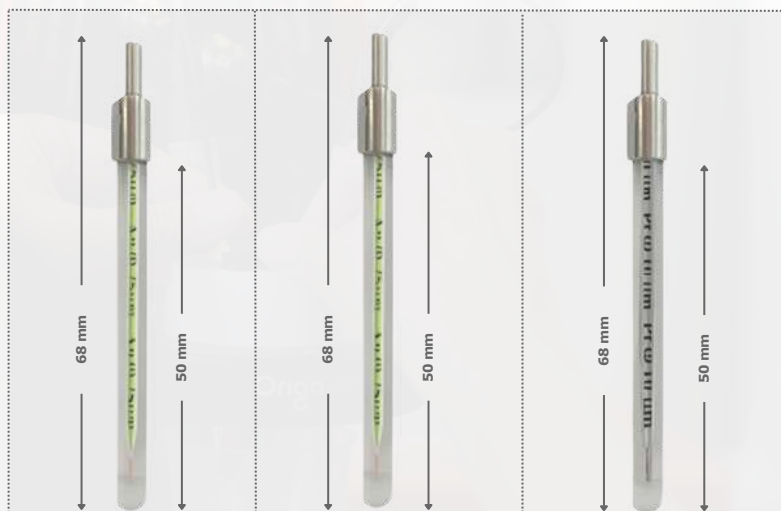

Référence article	UME75IR	UME75TI	UME50W
Code article internet	UME75IR	UME75TI	UME50W
Élément de référence	Iridium (Ir)	Titane (Ti)	Tungstène (W)
Gamme de température	0 à 40 °C	0 à 40 °C	0 à 40 °C
Diamètre (µm)	75	50	50
Diamètre extérieur	5 mm	5 mm	5 mm
Corps	Verre	Verre	Verre
Gamme de pH	0-12	0-12	0-12

Micro-électrodes **implantables** (fibres de carbone)

Nous vous proposons aussi des micro-électrodes implantables :

- Fibre de carbones biseautées en 7 µm / 30 µm
- Fibres de carbone non-biseautés en 7 µm / 30 µm

Grâce à leur finesse exceptionnelle, ces microélectrodes peuvent être implantées très facilement. Nous contacter pour plus d'informations.

Electrode de travail - Electrode statique : **StoTrod**



Banane mâle $\varnothing 4$ mm



Référence article	AR00567CIAL
Code article internet	E10OGL033CIAL
Gamme de température	-10 à 105°C
Diamètre haut / bas	Haut : NS 15/25 Bas : 11 mm
Connecteur	Banane femelle $\varnothing 4$mm
Corps	PEEK

Compatible avec les embouts & portes-échantillons



En savoir plus aux pages dédiées.

Electrodes tournantes RDE/EDT : Origatrod



BNC



Référence article	X130GL018C	X130GL018R
Code article internet	X130GL018C	X130GL018R
Type	-	EDI101
Rodage	14.5/23	14.5/23
Tr/min	100 à 10 000	100 à 10 000
Précision	0,35%	0,35%
Diamètre partie basse	11 mm	11 mm

Effectuez des mesures cinétiques fiables et précises grâce à l'Electrode à Disque Tournant (EDT).

- Contrôlée par le contrôleur de vitesse : Origabox (CTV101 de Radiometer).
- Compatible avec les embouts & portes-échantillons (Radiometer aussi).



Contrôleur de vitesse pour RDE/EDT : Origabox



- Contrôle la vitesse de rotation
- Par USB, consigne analogique ou encore RS232
- Peut être utilisé seul ou connecté à un potentiostat

Comment l'utiliser avec un potentiostat ?

Première solution : contrôle manuel

Grâce au logiciel Origalyr : Origabox Interface, connecté en USB. Cette solution est possible avec potentiostat Origalyr ou tout autre marque.



Deuxième solution : contrôle automatique

Origalyr : La vitesse de rotation est contrôlée par Origamaster, le logiciel PC qui pilote le potentiostat.

Autre marque : La vitesse de rotation est contrôlée par le logiciel PC qui pilote le potentiostat. Un signal analogique ou RS232 est requis, nous consulter.

Optez pour une solution complète : Origatrod kit



Optez pour une solution complète avec l'Origatrod Kit incluant : l'Origatrod , l'Origabox (connectable en USB au logiciel sur PC), une clé USB contenant le logiciel de pilotage (Origabox Interface) et les câbles appropriés. Les pastilles et les porte-échantillons ne sont pas inclus.

Electrodes tournantes Lt : OrigoTrod Lt



Potentiomètre :
Contrôle manuel de la vitesse
de rotation directement sur
l'appareil.



BNC

Avec potentiomètre



**Avec consigne analogique
& fiche banane**



**Avec consigne
analogique**



Référence article	AR00436CIAL	AR02633CIAL	AR00426CIAL
Code article internet	AR00436CIAL	AR02633CIAL	AR00426CIAL
Rodage	14.5/23	14.5/23	14.5/23
Tr/min	100 à 5 000	100 à 5 000	100 à 5 000
Précision	0,35%	0,35%	0,35%

Alimentation externe



Le système doit être directement alimenté
par un adaptateur AC / DC 12V (sauf pour
AR02633CIAL).



Tous nos embouts pour OrigaTrode & StaTrode

Longueur	20 mm
Diamètre extérieur	11 mm
Corps	PEEK (PTFE sur demande)



Par exemple :
Carbone Vitreux
Ø3 mm

Embouts disponibles : Ø1, 2, 3 ou 5 mm

Matériaux	Diamètre (mm)	Matériaux	Diamètre (mm)
Acier inoxydable 316L	2 et 5	Nickel	2 et 5
70% Cuivre et 30% Nickel	5	Nickel, pureté à 99,99%	5
Argent	2 et 5	Peek	0
Acier Carbone XC38	5	Platine	2 et 5
Cuivre	2 et 5	Platine, pureté à 99,99%	5
Carbone Vitreux	3 et 5	Etain	5
Or	2 et 5	Titane	2 et 5
Aluminium	3 et 5	Tungstène	1
Fer	5	Zinc	2 et 5

Nous contacter pour plus d'informations concernant les embouts suivants : Chrome (Cr), Iridium (Ir), Palladium (Pd), Rhodium (Rh), Cobalt (Co) ou sur tout autre matériaux.

Compatible avec les électrodes suivantes :



OrigaTrode : Electrode tournante OrigaLys



EDI101 : Electrode tournante Radiometer



OrigaTrode Lt : Electrode tournante avec potentiomètre



StaTrode : Electrode statique

Découvrez notre gamme de **pastilles**

Epaisseurs	BDD : 1 mm Autres pastilles : 3 mm
Diamètres	8 ou 15 mm

Pastilles disponibles : **Ø8 ou Ø15 mm**

Matériaux	Diamètre (mm)
Acier A37	8
Acier Inoxydable AISI430	8 et 15
Acier inoxydable 316L	8 et 15
Acier inoxydable Z30Cr13	15
Aluminium	8
Argent	8
Carbone vitreux	8 et 15
Cuivre	8 et 15
Diamant Dopé au Bore (DDB ou BDD)	8 et 15
Fer	8
Graphite	8
Nickel	8 et 15
Or	8
Platine	8
Tungstène	8

Acier inoxydable 316 L



DDB

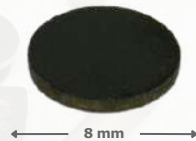

Les Pastilles d'OrigALys peuvent être utilisées avec les portes-échantillon.
Le corps est en PEEK (PolyEther Ether Ketone).

Découvrez notre gamme de portes-échantillon

Code article	Ø8 mm : E110GL001CIAL Ø15 mm : E110GL006CIAL
Gamme de température	-10 à 105°C
Longueur	17 mm

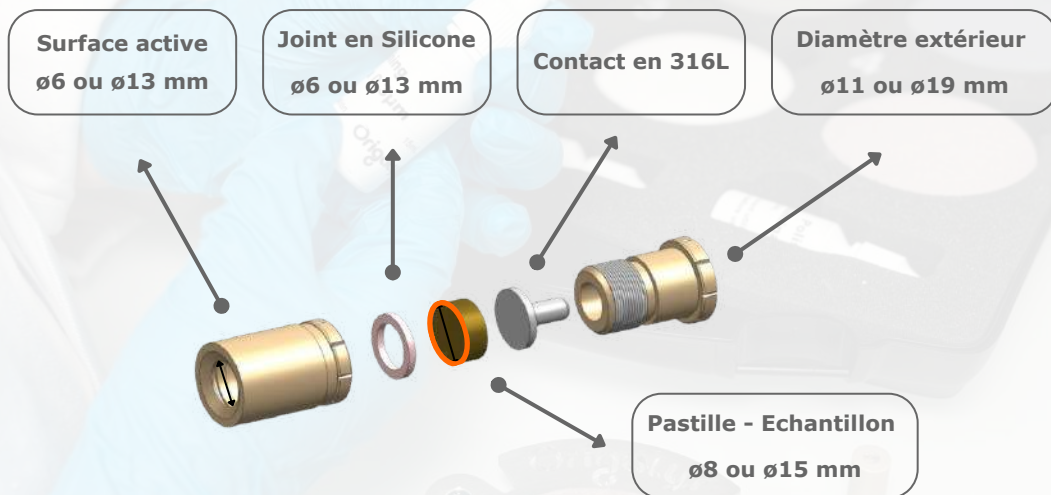

Référence article	Support pastille échantillon
AR00716CIAL	Tige Titane ø8 assemblé
AR00717CIAL	Tige Titane ø15 assemblé
AR02711CIAL	Tige Inox ø8 assemblé
AR02712CIAL	Tige Inox ø15 assemblé

Référence article	Kit de joint pour support pastille échantillon
AR02713CIAL	Jeu de 5 joints silicone pour support échantillons ø8
AR00577CIAL	Jeu de 5 joints PTFE pour support échantillons ø8
AR00578CIAL	Jeu de 5 joints plats PTFE pour support échantillon ø15
AR00906CIAL	Jeu de 5 joints plats Silicone pour support échantillon ø15

Découvrez notre **kit de polissage** pour embouts



1	Support de polissage en acier
2	5 disques de polissage P1200
3	5 disques de polissage P600
4	5 disques de polissage satin
5	5 disques de polissage feutre
6	3 flacons d'alumine : 1 x 2-3 μm + 1 x 1 μm + 1 x 0.3 μm

Référence article : AR01647CIAL

- *Effectuez des mesures fiables & précises en optant pour notre kit de polissage pour embouts.*
- *Obtenez des surfaces lisses pour des analyses précises.*
- *Réduisez les effets de bord pour des mesures fiables.*
- *Améliorez la reproductibilité avec une préparation constante des échantillons.*



Accéder au mode d'emploi



En savoir plus



Electrodes sélectives **non-combinées**



S7



Tête vissable S7



Référence article	AR02342	AR02341	AR02343
Code article internet	OGS001	OGS002	OGS003
Type	ISE25F	ISE25Ca	ISE25NO3
Ions	F⁻	Ca²⁺	NO₃⁻
Concentration (M)	2 × 10⁻⁶ à 10⁻¹	5 × 10⁻⁷ à 10⁻¹	7 × 10⁻⁶ à 1
Concentration (ppm)	0.02 à 1900	0.2 à 4010	0.4 à 62000
Gamme de température	5 à 50°C	5 à 50°C	5 à 50°C
Diamètre	12 mm	12 mm	12 mm
Gamme de pH	4 à 8	3.5 à 11	2 à 11
Ions interférents	OH⁻	Al³⁺, Fe²⁺, Ba²⁺, Sr²⁺, Cu²⁺, Na⁺, Mg²⁺, K⁺, NH₄⁺, Li⁺	Cl⁻, HCO₃⁻, NO₂⁻, CH₃COO⁻, F⁻, SO₄²⁻

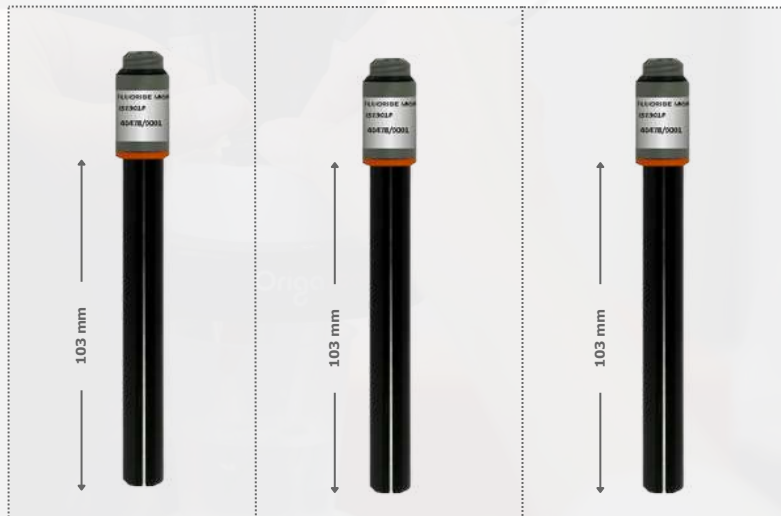

Référence article	AR02628	AR02345	AR02362
Code article internet	OGS004	OGS005	OGS006
Type	ISE25S	ISE25Pb	ISE21Na
Ions	S²⁻	Pb²⁺	Na⁺
Concentration (M)	10⁻⁷ à 1	10⁻⁶ à 10⁻¹	10⁻⁷ à 3
Concentration (ppm)	0.003 à 32000	0.2 à 20800	0.002 à 69000
Gamme de température	5 à 50°C	5 à 50°C	5 à 80°C
Rodage	Non	Non	Non
Diamètre	12 mm	12 mm	12 mm
Gamme de pH	13 à 14	3 à 7	9 à 12
Ions interférants	Ag⁺, Hg²⁺	Cd²⁺, Ag⁺, S²⁻, Cu²⁺, Fe²⁺, Fe³⁺, Hg²⁺	Ag⁺, Li⁺, K⁺, Ti⁺

Electrodes sélectives **non-combinées**



S7



Tête vissable S7

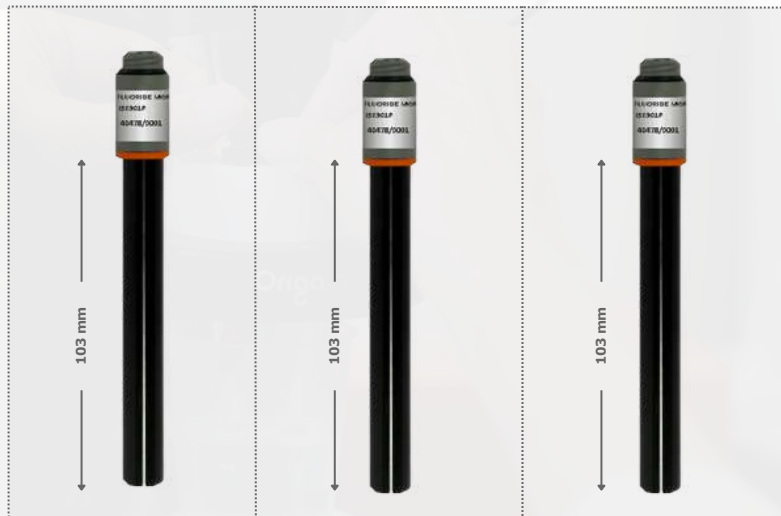

Référence article	AR00506ISEMONOCU	AR02351	AR02547
Code article internet	AR00506ISEMONOCU	OGS008	OGS009
Type	ISE25Cu	-	ISE25K
Ions	Cu ²⁺	Pb ²⁺	K ⁺
Concentration (M)	10 ⁻⁷ à 1	10 ⁻⁶ à 10 ⁻¹	10 ⁻⁶ à 1
Concentration (ppm)	0.006 à 64000	0.2 à 20800	0.04 à 39000
Gamme de température	5 à 50°C	5 à 50°C	5 à 50°C
Rodage	Non	Non	Non
Diamètre	12 mm	12 mm	12 mm
Gamme de pH	2 à 7	3 à 7	1 à 9
Ions interférants	Ag ⁺ , Hg ₂ ²⁺ , S ²⁻ , Br ⁻ , Cl ⁻	Cd ²⁺ , Ag ⁺ , S ²⁻ , Cu ²⁺ , Fe ²⁺ , Fe ³⁺ , Hg ₂ ²⁺	Rb ⁺ , Cs ⁺ , NH ₄ ⁺ , Na ⁺ , Ca ²⁺ , Mg ²⁺ , Li ⁺

Electrodes sélectives combinées



S7



Tête vissable S7

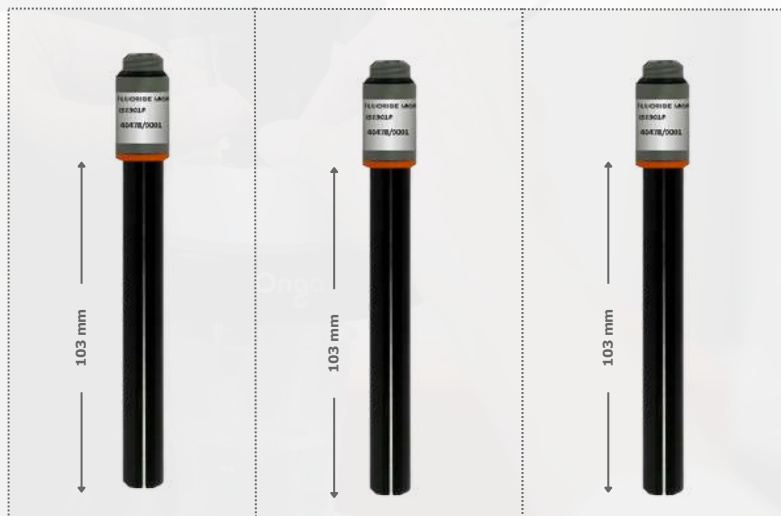

Référence article	AR02344	AR0204	AR003541ISEPB
Code article internet	OGS201	OGS204	AR003541ISEPB
Type	-	ISE25S	-
Ions	F⁻	S²⁻	Pb²⁺
Concentration (M)	10⁻⁶ à 10⁻¹	10⁻⁷ à 1	10⁻⁶ à 10⁻¹
Concentration (ppm)	0.02 à 1900	0,003 à 32000	0,2 à 20800
Gamme de température	5 à 50°C	5 à 50°C	5 à 50°C
Rodage	Non	Non	Non
Diamètre	12	12	12
Gamme de pH	4 à 8	13 à 14	3 à 7
Ions interférents	OH⁻	Ag⁺, Hg²⁺	Cd²⁺, Ag⁺, S²⁻, Cu²⁺, Fe²⁺, Fe³⁺, Hg²⁺

Nous proposons également d'autres modèles. En effet, toutes nos électrodes sélectives non combinées sont disponibles en version combinée. Pour plus d'informations, n'hésitez pas à nous contacter.

Electrodes de pH combinées



S7



Tête vissable S7



Référence article	AR02336	AR02339	AR00721
Code article internet	OGPH201	OGPH202	OGPH203
Type	pHC2401	pHC3001	pHC3005
Gamme de température	-5 à 80°C	-5 à 80°C	-5 à 80°C
Combinée	Oui	Oui	Oui
Rodage	Non	Non	Non
Diamètre	12 mm	12 mm	12 mm
Gamme de pH	0-12	0-12	0-12
Élément de référence	Ag/AgCl	Ag/AgCl	Ag/AgCl
Jonction liquide	Annulaire	Poreux	Poreux
Corps	Verre	Verre	Epoxy
Solution électrolytique	KCl 3M + AgCl saturé	KCl 3M + AgCl saturé	KCl 3M + AgCl saturé



Référence article	AR02353	AR02348	AR02311
Code article internet	OGPH204	OGPH208	OGPH207
Type	pHC3011	-	XC161-9
Gamme de température	-5 à 80°C	0° à 100°C	0 à 80°C
Combinée	Oui	Oui	Oui
Diamètre	12 mm	12 mm	12 mm
Gamme de pH	0-14	0-14	0-12
Élément de référence	Ag/AgCl	Ag/AgCl	Ag/AgCl
Jonction liquide	Poreux	Poreux	Poreux
Corps	Verre	Verre	Verre
Solution électrolytique	KCl 3M + AgCl saturé	KCl 3M + AgCl saturé	KCl 3M + AgCl saturé

Electrode de pH combinées



S7



Tête vissable S7



Référence article	AR01234
Code article internet	OGPH205
Type	pHC3006L
Combinée	Oui
Gamme de température	0 à 80°C
Diamètre	6.5 mm
Solution électrolytique	KCl 3M + AgCl saturé
Elément de référence	Ag/AgCl
Corps	Verre
Gamme de pH	0 - 12
Jonction liquide	Poreux

Electrodes de pH **non-combinées**



S7



Tête vissable S7



Référence article	AR02337	AR02338
Code article internet	OGPH001	OGPH002
Type	pHG301	pHG311
Combinée	Non	Non
Gamme de température	-5 à 80°C	-5 à 80°C
Diamètre	12 mm	12 mm
Solution électrolytique	KCl	KCl
Élément de référence	Ag/AgCl	Ag/AgCl
Corps	Verre	Verre
Gamme de pH	0-12	0-14

Electrodes de pH (sonde de température intégrée)



S7



Tête vissable S7



Référence article	AR02355	AR02629
Code article internet	OGPH301	OGPH301L3M
Type	PHC3085	PHC3085
Combinée	Oui	Oui
Gamme de température	-5 à 80°C	-5 à 80°C
Diamètre	12 mm	12 mm
Elément de référence	Ag/AgCl	Ag/AgCl
Gamme de pH	0-12	0-12
Sonde de température	Oui, intégrée 1 M	Oui, intégrée 3 M
Jonction liquide	Poreux	Poreux

Cellules de **conductivité**



S7



Tête vissable S7



Référence article	AR02340	AR02315
Code article internet	OGEXOXY001	OGEXOXY002
Type	CDC754-9 avec 2 plaques de graphite (C)	CDC745-9 avec 2 plaques de platines (Pt)
Gamme de température	0 à 100°C	0 à 100°C
Diamètre	12 mm	12 mm
Nombre de pôles	2	2
Compatibilité	CM210/230, CDM92 et CDM83	CM210/230, CDM92 et CDM83
Corps	Epoxy	Epoxy
Replatinable	Non	Oui

Cellules de **conductivité**



S7



Tête vissable S7



MiniDin6



Référence article	AR02356	AR02316
Code article internet	OGCGLASS001	OGCGLASS002
Type	XE100 avec 2 plaques de platine (Pt)	-
Gamme de température	0 à 100°C	0 à 100°C
Diamètre	12 mm	12 mm
Nombre de pôles	2	2
Compatibilité	CM210/230, CDM92 et CDM83	OCD218 et autre (avec adaptateur)
Corps	Verre	Verre
Replatinable	Oui	Oui
Connexions	Tête vissable S7	Din6
Sonde de température	Non	Oui

Electrodes industrielles



S7



Tête vissable S7

Electrode de référence



Electrode auxiliaire



Référence article	AR00301	AR00302
Code article internet	AR00301	AR00302
Type	Industrielle	Industrielle
Élément référence/sensible	Ag/AgCl (à gel)	Fil de platine (Pt) ø : 1 mm Longueur : 10 mm
Gamme de température	-10 à 100°C	-5 à 80°C
Diamètre inférieur	6 mm	8 mm
Corps	Verre	Verre
Rodage	Non	Vissage PG 13.5
Jonction liquide	Poreux	-
Solution électrolytique	KCl 3M avec AgCl saturé	-

Autres électrodes



S7



Tête vissable S7

ORP/Redox



Titrage Karl Fisher



Référence article	AR02346	AR02360	AR02347
Code article internet	OGVR001	OGVR003	OGK001
Type	MC3051Pt	MC6091Ag	M231pt2
Élément référence/sensible	Ag/AgCl - Anneau de platine	Ag	2 fils de platine
Gamme de température	0 à 80°C	0 à 60°C	-10 à -100°C
Diamètre inférieur	8 mm	12 mm	12 mm
Corps	Verre	-	-
Jonction liquide	Poreux	-	-
Solution électrolytique	KCl 3M avec AgCl saturé	-	-



Cinch (RCA)



Tête vissable S7

Sonde de température



Contre-électrode spécifique Platine



Référence article	AR00427CIAL	AR02331
Code article internet	AR00427CIAL	OGV009
Type	T201	-
Compatibilité	PHM2XX, CDM2XX et PHM9X	-
Gamme de température	-10 à 105°C	-
Diamètre inférieur	7.5 mm	-
Connexion	Cinch	Tête vissable S7
Corps	PEEK	Verre
Matériau	Titane	Fil de platine 1x30mm
Câble	RCA/RCA inclus	-
Rodage	Non	RIN 10/19

Solutions de remplissage (REF, allonges, pH combinées en verre)



Référence article	AR00806	AR00278	AR01269	AR02423
Code article internet	AR00806	AR00278	AR01269	AR02423
Type de solution	KCl saturé	3M KCl saturée (Ag/AgCl)	K ₂ SO ₄ saturé	KOH 0.1 M
Quantité	250 mL	250 mL	500 mL	250 mL

Solutions de conductivité



Référence article	AR01876	AR01880	AR01878	AR01879
Code article internet	AR01876	AR01880	AR01878	AR01879
Type de solution	1.413 mS à 25°C	12.85 mS à 25°C	111.80 mS à 25°C	1.408 mS à 25°C
Quantité	500 mL	500 mL	500 mL	500 mL
Référence article	AR02523	AR01877	AR01881	
Code article internet	AR02523	AR01877	AR01881	
Type de solution	1.015 mS à 25°C	12.88 mS à 25°C	111.31 mS à 25°C	
Quantité	500 mL	500 mL	500 mL	

Solutions de pH



Référence article	AR01380	AR01380	AR01381
Code article internet	AR01380	AR01380	AR01381
Type de solution	Pour électrodes de pH 4.005 ± 0.010 à 25°C	Pour électrodes de pH 7.005 ± 0.010 à 25°C	Pour électrodes de pH 9.180 ± 0.010 à 25°C
Quantité	250 mL	250 mL	250 mL

Quelle solution pour mon électrode de REF ?

Code article internet	Référence article	Type	Type d'électrodes	Solution de remplissage
OGR001	AR02317	XR400	Oxyde de mercure (Hg/HgO) sans rodage en 120 mm	KOH 0.1M
OGR002	AR02318	XR400	Oxyde de mercure (Hg/HgO) avec rodage en 120 mm	KOH 0.1M
OGR003	AR02319	XR110	Calomel Saturé (ECS) avec rodage en 120 mm	KCl saturé
OGR004	AR02320	REF421	Calomel Saturé (ECS) sans rodage en 103 mm	KCl saturé
OGR005	AR02321	REF321	Chlorure d'argent (Ag/AgCl) sans rodage en 103 mm	3M KCl saturé en Ag/AgCl
OGR006	AR02322	XR300	Chlorure d'argent (Ag/AgCl) diamètre inf. sans rodage en 120 mm	3M KCl saturé en Ag/AgCl
OGR007	AR02323	XR300	Chlorure d'argent (Ag/AgCl) 6 mm diamètre inf. sans rodage en 120 mm	3M KCl saturé en Ag/AgCl
OGR008	AR02314	REF201	RedRod sans rodage en 103 mm	KCl saturé
OGR009	AR02309	REF921	Calomel Saturé (ECS) milieu non aqueux sans rodage en 103 mm	LiCl 1M
OGR010	AR02324	-	Chlorure d'argent (Ag/AgCl) sans rodage en 120 mm	3M KCl saturé en Ag/AgCl
OGR011	AR02313	-	Sulfate de mercure (Hg/Hg ₂ SO ₄) avec rodage en 120 mm	K ₂ SO ₄ saturé
OGR012	AR02350	REF621	Sulfate de mercure (Hg/Hg ₂ SO ₄) sans rodage en 103 mm	K ₂ SO ₄ saturé
AR00301	AR00301	Industrielle	Chlorure d'argent (Ag/AgCl) sans rodage en 120 mm	Gel KCl saturé
OGR013	AR02352	-	Sulfate de cuivre (Cu/CuSO ₄) sans rodage en 103 mm	CuSO ₄

Solutions étalonnage / tampons (ISAB / TISAB)

Nous mettons à votre disposition une large gamme de solutions adaptées à vos besoins pour vos électrodes sélectives :

- > Solutions d'étalonnage
- > Solutions ISAB / TISAB

Pour toutes informations complémentaires, n'hésitez pas à nous contacter.

Cellule pour OrigaStat : OrigaCell Kit complet



Référence article : X110GL001CIAL

L'OrigaCell Kit est composée de **4 parties** :

- ① Capot de protection en plastique
- ② Porte-électrode avec éclairage de la cellule par LEDS
- ③ Porte-bécher (bécher en verre ou plastique, de 30 à 125mL)
- ④ Base avec bac de rétention

Exclusivement avec la gamme OrigaStat: chaque partie peut être ajustée ou enlevée.

Idéal pour l'enseignement et le traitement de surface.

> Voir nos packs spécifiques.



Référence article : X100GL004

Attention, l'OrigaMix (agitateur magnétique) ne fait pas partie du kit.

- Echangeable
- Moteur de fabrication Suisse
- 100 à 1500 Tr/min
- Pour OrigaStat uniquement



OGS100
sans OrigaCell Kit



①

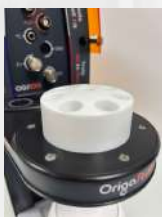

②



③



④



OGS100
avec OrigaCell Kit

Cellule de **corrosion** thermostatée (CCTO/TH)



Cette cellule de corrosion est parfaite pour le traitement de surface et pour des échantillons plats à large surface.

Disponible en :

- thermostatée
- non-thermostatée

Cellule idéale pour la corrosion carverneuse et des tests de traitement de surface.

Référence article :
AR00780CIAL

Cellule de **corrosion** (TYPE CEC/TH)



Cette cellule de corrosion thermostatée (Flow Cell) est parfaite pour la corrosion galvanique sur des surfaces inférieures 2 cm² et pour des échantillons disque.

Elle comporte un porte-échantillon et une contre-électrode de platine (Pt) :

- Diamètre échantillon : 1,5 cm
- Contre-électrode Pt : \varnothing 10 mm
- Electrode de référence Ag/AgCl
- Sonde température

Référence article :
AR01225CIAL

Cellule de **corrosion galvanique**

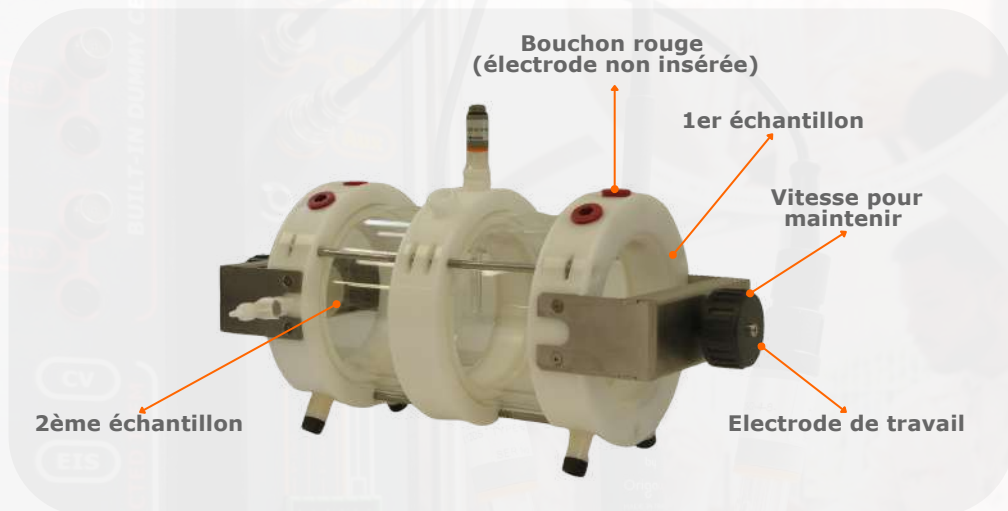

Référence article :
AR00828CIAL

Cette cellule de corrosion galvanique (Flow Cell) est parfaite pour des tests de traitement de surface et pour des échantillons plats. Elle est conçue pour échantillons plats avec une large surface. Positionnez vos électrodes où vous souhaitez : jusqu'à 9 emplacements.

Cette cellule thermostatée comporte :

- **Surface active : $\varnothing 133$ mm**
- **Largeur maximale de l'échantillon : 158 mm**
- **Longueur maximale de l'échantillon : illimitée**



100 cm²



2,5 L

Cellule de **corrosion** à circulation (Flow Cell)

Cette cellule de corrosion à circulation est parfaite pour la corrosion par érosion pour des échantillons disque. Faites circuler un électrolyte à travers la cellule.

Cette cellule thermostatée comporte :

- Surface active : $\varnothing 13$ mm
- Une électrode de référence au Calomel
- Une contre-électrode à disque de platine $\varnothing 10$ mm



1,33 cm²



A flux

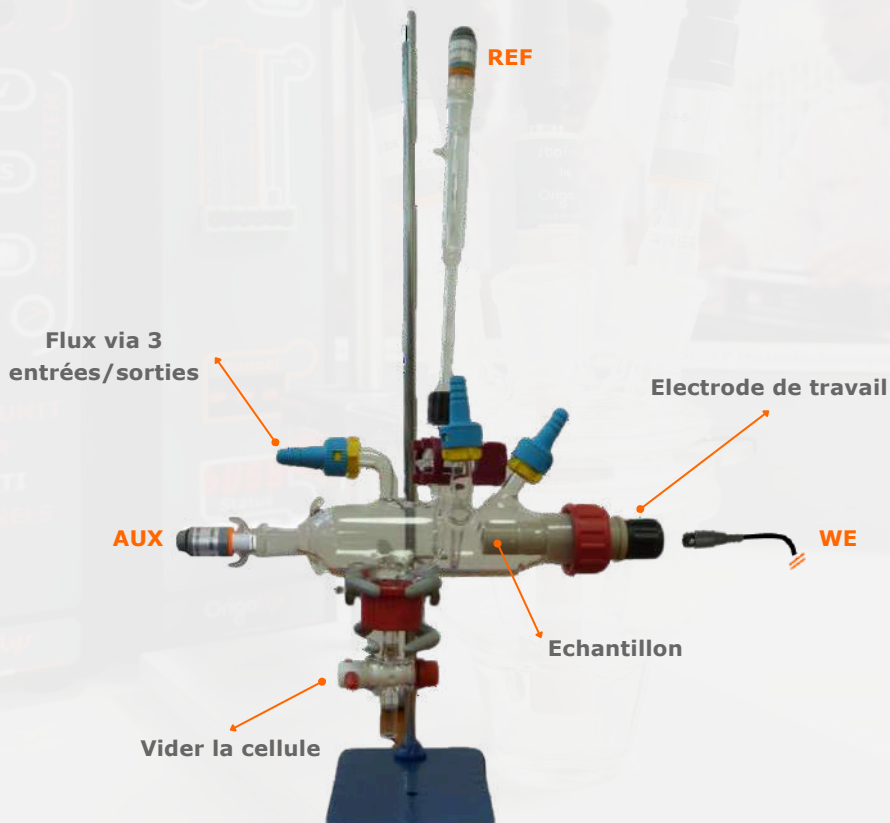

Référence article :
AR00335CIAL

Cellule perméation à hydrogène thermostatée

La cellule de perméation à hydrogène thermostatée de type Devanathan-Stachursky est utilisée pour étudier et mesurer la diffusion du gaz hydrogène à travers des matériaux.

Cette cellule thermostatée comporte :

- Surface active : $\varnothing 16$ mm
- Deux électrodes de référence
- Deux contre-électrode à disque de platine $\varnothing 10$ mm
- Deux sondes de température



Référence article :
AR01223CIAL

Cellules avec **stand EDT (OrigaTrod)**

Grand modèle :



Référence article :
AR00484CIAL

Ce stand pour EDT est composé :

- Stand standard avec base robuste et la hauteur est facilement ajustable.
- Une cellule en verre : le volume peut varier sur demande. Cette cellule peut également être thermostatée.

Avec ses 5 ouvertures, la cellule convient parfaitement à une électrode tournante, une électrode de travail, une électrode de référence et une contre-électrode.

Petit modèle :



Référence article :
AR02756CIAL

Ce stand pour EDT est composé :

- Stand standard avec base robuste et la hauteur est facilement ajustable.
- Une cellule en verre : le volume peut varier sur demande. Cette cellule peut également être thermostatée.

Avec ses 5 ouvertures, la cellule convient parfaitement à une électrode tournante, une électrode de travail, une électrode de référence et une contre-électrode.

Cellules en verre avec stand



Référence article :
AR00735CIAL

Ce stand pour EDT est composé :

- **Stand standard** avec base robuste et la hauteur est facilement ajustable.
- **Une cellule en verre** : le volume peut varier sur demande. Cette cellule peut également être thermostatée.

Avec ses 5 ouvertures, la cellule convient parfaitement à une électrode tournante, une électrode de travail, une électrode de référence et une contre-électrode.



Référence article :
AR02052CIAL

Ce stand pour EDT est composé :

- **Stand standard** avec base robuste et la hauteur est facilement ajustable.
- **Une cellule en verre** : le volume peut varier sur demande. Cette cellule peut également être thermostatée.

Avec ses 5 ouvertures, la cellule convient parfaitement à une électrode tournante, une électrode de travail, une électrode de référence et une contre-électrode.

Cellules en verre ou en plastique



Numéro	1	2	3	4	5	6
Référence article	AR00369	AR02103CIAL	AR00483	AR00471	AR01130	AR01129
Volume max.	150 ml	150 ml	150 ml	130 ml	100ml	100 m
Matière	Verre	Verre	Verre	Plastique (bêcher)	Verre	Verre
Thermostatée	Oui	Non	Oui	Non	Oui	Non
Compatibilité	Tous	Tous	Tous	Tous	OrigaStat*	OrigaStat*

*Utilisable uniquement avec l'OrigaCell Kit de l'OrigaStat

Pour tous autres demandes de cellules, contactez-nous !

Accessoires pour électrodes & cellules



Référence article : AR00325

Le support d'électrode adaptable est un dispositif essentiel conçu pour maintenir les électrodes en place lors des expériences électrochimiques.

Il offre une grande polyvalence et s'adapte à tous types d'électrodes.



Référence article : AR00373

Stopper pour cellule électrochimique : assure une étanchéité parfaite, évitant fuites, contaminations et évaporation de l'électrolyte.



Référence article : AR00905

Tube de barbotage : idéal pour contrôler l'atmosphère gazeuse d'une cellule électrochimique, en diffusant précisément un gaz dans l'électrolyte.



Référence article : AR01004

Bouchon troué pour rodage : conçu pour maintenir les électrodes tout en garantissant l'étanchéité et la stabilité dans la cellule.



OrigaFlex

Wrk

Ref

Aux

BUILT-IN DUMMY CELL

CV

EIS

LTN

SELECTED ITEM



DRIVE UNIT
FOR
MULTI
CHANNELS

OrigaLys

OrigaFlex

OrigaFlex

Wrk

Ref

Aux

°C

Gnd



Channel

6.559V
Status

OrigaLys

Electrochemical cells with labels: 'TYPE 1005 SER No', 'OrigaFlex by OrigaLys MADE IN THE', and '100-4-8'. They are connected to the workstation and submerged in a beaker of liquid.



Supports piles (bouton CR2032, AA, AAA)



Pile bouton type CR2032



Pile bouton type CR2032



RÉFÉRENCE ARTICLE	AR01190CIAL	AR01498CIAL
Nombre de points de mesures	4	4
Plages d'opérations	-30° à 80°C	-30° à 80°C
Sonde de température	Intégrée (PT1000)	Intégrée (PT1000)
Plage de mesure de la température	-55°C à 155°C	-55°C à 155°C
Dimensions (L x l x h) en mm	70 x 32,5 x 13	70 x 32,5 x 13
Remarques	Insertion sur le devant	Insertion sur le dessus



Pile AAA (LR03)



Pile AA (LR06)



RÉFÉRENCE ARTICLE	AR02156CIAL	AR02157CIAL
Nombre de points de mesures	4	4
Plages d'opérations	-30° à 70°C	-30° à 70°C
Sonde de température	Intégrée (PT1000)	Intégrée (PT1000)
Plage de mesure de la température	-55°C à 155°C	-55°C à 155°C
Dimensions (L x l x h) en mm	97,5 x 32,5 x 13	105,2 x 32,5 x 13

Supports **piles** (super condensateur & 18650)



Super condensateur



Pile 18650
(non protégée ou protégée)



RÉFÉRENCE ARTICLE	AR02162CIAL	AR02552CIAL
Nombre de points de mesures	4	4
Plages d'opérations	-40° à 100°C	-30° à 70°C
Sonde de température	Intégrée (PT1000)	Intégrée (PT1000)
Plage de mesure de la température	-55°C à 155°C	-55°C à 155°C
Dimensions (L x l x h) en mm	105,2 x 32,5 x 13	97,5 x 32,5 x 13

Support **SPE** pour électrodes sérigraphiées



RÉFÉRENCE ARTICLE	AR02639CIAL
Dimensions (L x l x h)	55 x 46 x 32 mm
Connexions (sur gamme OrigaFlex)	Connecteur Phoenix : 4 électrodes + température
Connexion (sur autres appareils)	Bananes 2mm : 3 électrodes

Swagelok (3 et 2 électrodes) en matière PFA

Avec supports



3 électrodes

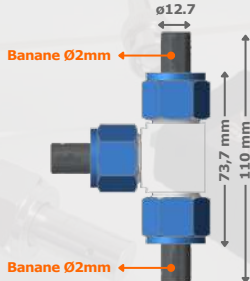

2 électrodes

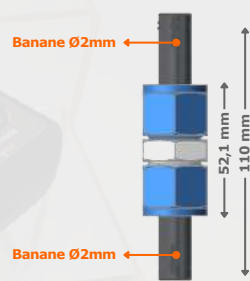

RÉFÉRENCE ARTICLE	AR02647	AR02648
RÉFÉRENCE SUPPORT	AR02695	AR02660
RÉRÉFÉRENCE SONDE T°C	AR02657	AR02657
Diamètre	Ø12.7 / 1/2"	Ø12.7 / 1/2"
Matière	PFA	PFA
Nombre d'électrodes	3	2

3 électrodes

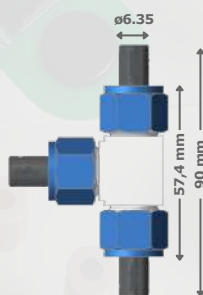

2 électrodes



RÉFÉRENCE ARTICLE	AR02651	AR02649
RÉFÉRENCE SUPPORT	AR02696	AR02697
RÉRÉFÉRENCE SONDE T°C	AR02658	AR02658
Diamètre	Ø6.35 / 1/4"	Ø6.35 / 1/4"
Matière	PFA	PFA
Nombre d'électrodes	3	2

Compatibles avec toutes les marques de potentiostats.

Swagelok (3 et 2 électrodes) en inox 316L

3 électrodes

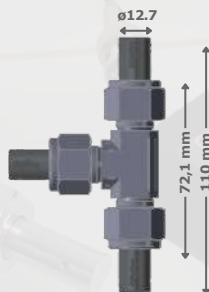

2 électrodes



RÉFÉRENCE ARTICLE	AR02656	AR02655
RÉFÉRENCE SUPPORT	AR02695	AR02660
RÉFÉRENCE SONDE T°C	AR02657	AR02657
RÉFÉRENCE ISOLANT ELEC.	AR02652	AR02652
Diamètre	Ø12.7 / 1/2"	Ø12.7 / 1/2"
Matière	Acier inoxydable 316L	Acier inoxydable 316L
Nombre d'électrodes	3	2

3 électrodes

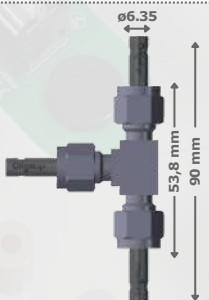

2 électrodes

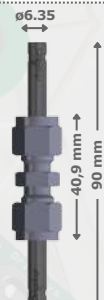

RÉFÉRENCE ARTICLE	AR02653	AR02654
RÉFÉRENCE SUPPORT	AR02696	AR02697
RÉFÉRENCE SONDE T°C	AR02658	AR02658
RÉFÉRENCE ISOLANT ELEC.	AR02652	AR02652
Diamètre	Ø6.35 / 1/4"	Ø6.35 / 1/4"
Matière	Acier inoxydable 316L	Acier inoxydable 316L
Nombre d'électrodes	3	2

Compatibles avec toutes les marques de potentiostats.

Sondes de température pour Swagelok

Pour Swagelok 1/2"



RÉFÉRENCE ARTICLE	AR02657
Diamètre	Ø12.7 / 1/2"
Matière	Acier inoxydable 316L
Plage de mesure de la T°C	-10°C à 105°C*

*Possibilité d'étendre la plage de mesure

Pour Swagelok 1/4"



RÉFÉRENCE ARTICLE	AR02658
Diamètre	Ø6.35 / 1/4"
Matière	Acier inoxydable 316L
Plage de mesure de la T°C	-10°C à 105°C*

*Possibilité d'étendre la plage de mesure

BUILT

SELECTED ITEM
IS
LIN

DRIVE UNIT
FOR
MULTI
CHANNELS

Engel

°C

Gnd

V+ (RefZ)

Origauy



Mesure de tension à haute entrée d'impédance

Ajoutez une mesure de tension à haute entrée d'impédance à n'importe quel endroit de votre cellule.



RÉFÉRENCE ARTICLE	AR01556CIA1
Connecteurs	BNC
Tension max.	±15V
Logiciel	Disponible sur OrigaMaster 5 & OrigaViewer 2
Compatibilité	Gamme OrigaFlex & OGS100 / OGS200

Commande à pédale

Manipulez en toute sécurité grâce à l'OrigaSwitch, notre commande à pédale conçue pour l'OrigaBox et OrigaStat.



RÉFÉRENCE ARTICLE	AR01526
Connecteurs	BNC
Tension max.	±15V
Logiciel	OrigaMaster & OrigaViewer
Dimensions	10 cm x 7 cm
Compatibilité	Gamme OrigaFlex & OGS100 / OGS200

Cellule fictive externe

L'OrigaTest est une cellule fictive externe, facilement transportable, permettant :



- La vérification des principales spécifications techniques des produits OrigaLys : OrigaStat ou OrigaFlex.
- De se familiariser avec le logiciel OrigaMaster ; pour préparer, lancer et examiner les expériences.
- Le contrôle des câbles. Ainsi peut-on déterminer si les câbles sont opérationnels ou s'ils ont besoin d'être changés.

RÉFÉRENCE ARTICLE	AR00792
Connecteurs	Banane 4mm
Poids	0,150 kg
Dimensions (L x l x h) en mm	12 x 6,4 x 4 cm
Compatibilité	OrigaStat & OrigaFlex

Fonctions principales de la cellule fictive :

- Voltamétrie Linéaire (LIN)
- Voltamétrie Cyclique (CV)
- Impédance (EIS), double boucle
- Auxiliaire (AUX)
- Référence (REF)
- Travail (WRK)
- 2 ou 3 électrodes

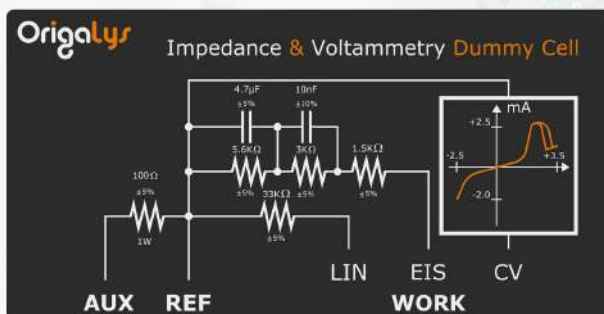

Connecteurs, câbles & adaptateurs

	S7	Banane mâle ø2mm	Banane mâle ø4mm	BNC	MiniDin6
Banane mâle ø4mm	AR01206 (1m) N AR01207 (2m) N			AR01204 (1m) N AR00550 (1m) R AR00580 (2m) N AR00579 (2m) R AR01265 (5m) N AR01266 (5m) R	AR01189 (0.25m) N AR01214 (1m) N AR01194 (2m) N
BNC	AR01211 (0.25m) N AR01210 (1m) N	AR01910 (1m) J AR01911 (1m) V AR01197 (1m) N AR01201 (1m) R AR01591 (2m) J AR01596 (2m) V AR01593 (2m) N AR01599 (2m) R AR01600 (3m) J AR01595 (3m) V AR01594 (3m) N AR01598 (3m) R		AR01189 (0.25m) N AR01214 (1m) N AR01194 (2m) N	AR01570 (1m) N AR00556 (2m) N AR00341 (5m) N
UHF	AR01219 (1m) N		AR01191 (0.25m) N AR01203 (1m) N AR00455 (2m) N		
S7		AR01205 (1m) N	AR01206 (1m) N AR01207 (2m) N	AR01211 (0.25m) N AR01210 (1m) N	AR01635 (1m) N

Couleur des câbles : J : Jaune / V : Vert / N : Noir / R : Rouge



- **Adaptateur** cordon pour OCD Mini-DIN6 mâle / DIN6 vissée femelle / 15 cm (AR01544)
- **Adaptateurs** banane et pinces crocodiles (isolées en ø2mm et isolées et non isolées en ø4mm) pour banane mâle ø2mm, banane mâle ø4mm :



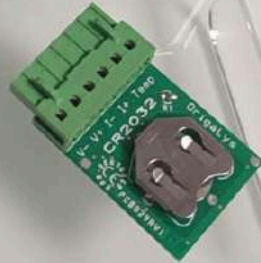
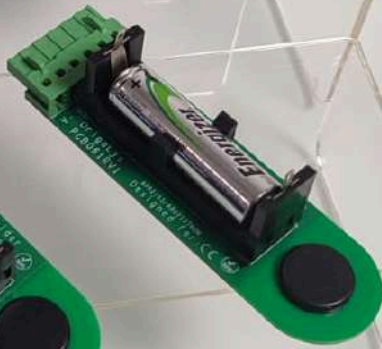
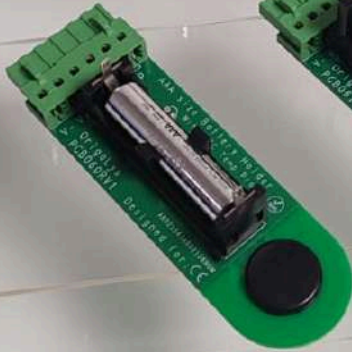



AR01229 - 14/01/2025

OrigaLys ElectroChem SAS

Distributeur local

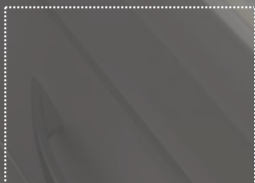

555 Chemin du bois
69140 RILLIEUX-LA-PAPE
FRANCE

Tel. +33 (0)9 54 17 56 03
Fax. +33 (0)9 59 17 56 03

contact@origalys.com